

## 5.1. НАСЛОВНА СТРАНА ДЕЛА ПРОЈЕКТА

### 9. ПРОЈЕКАТ СПОЉНОГ УРЕЂЕЊА, ПЕЈЗАЖНА АРХИТЕКТУРА

Инвеститор: Општина Књажевац, Милоша Обилића 1, Књажевац

Објекат: Улице у граду: Његошева, Ђуре Хорватовића, Бохињска и Немањина

Врста техничке документације: ПЗИ Пројекат за извођење

Ознака и назив дела пројекта: 9 Пројекат спољног уређења, пејзажна архитектура

Врста радова: извођење радова на санацији улица у граду Његошева, Ђуре Хорватовића, Бохињска и Немањина

Пројектант: ЈП "Предузеће за развој, урбанизам и изградњу општине Књажевац", Кеј Димитрија Туцовића 30, Књажевац

Одговорно лице пројектанта: Младен Радосављевић

Потпис: 

Одговорни пројектант: Небојша Иванковић, дипл.инж.арх.

Број лиценце: 300 2593 03

Потпис: 

Број дела пројекта: ПЗИ 3/2-25

Место и датум: Књажевац, август 2025. године

## 5.2. САДРЖАЈ ДЕЛА ПРОЈЕКТА

5.1.	Насловна страна дела пројекта
5.2.	Садржај дела пројекта
5.3.	Решење о именовању одговорног пројектанта дела пројекта (Прилог 8.)
5.4.	Изјава одговорног пројектанта дела пројекта (Прилог 4.)
5.5.	Текстуална документација
5.5.1.	Табеларни приказ
5.6.	Нумеричка документација
5.7.	Графичка документација

### 5.3. РЕШЕЊЕ О ИМЕНОВАЊУ ОДГОВОРНОГ ПРОЈЕКТАНТА

На основу члана 128. Закона о планирању и изградњи („Службени гласник РС”, бр. 72/09, 81/09 – исправка, 64/10 – УС, 24/11, 121/12, 42/13 – УС, 50/13 – УС, 98/13 – УС, 132/14, 145/14, 83/18, 31/19, 37/19 – др. закон, 9/20, 52/21 и 62/23) и одредби Правилника о садржини, начину и поступку израде и начину вршења контроле техничке документације према класи и намени објекта, као:

#### ОДГОВОРНИ ПРОЈЕКТАНТ

за израду пројекта спољног уређења, пејзажна архитектура који је део Пројекта за извођење за извођење радова на санацији улица у граду: Његошева кп.бр. 942 и 1612, Ђуре Хорватовића кп.бр. 1622, део кп.бр.1369, Бохињска кп.бр. 969 и Немањина кп.бр. 947/1 све КО Књажевац, одређује се:

Небојша Иванковић, дипл.грађ.арх. .... 300 2593 03

Пројектант: ЈП “Предузеће за развој, урбанизам и изградњу општине Књажевац”, Кеј Димитрија Туцовића 30, Књажевац

Одговорно лице/заступник: Младен Радосављевић

Потпис:

Број дела пројекта: ПЗИ 3/2-25

Место и датум: Књажевац, август 2025. године

**5.4. ИЗЈАВА ОДГОВОРНОГ ПРОЈЕКТАНТА ПРОЈЕКТА**  
**9. ПРОЈЕКАТ СПОЉНОГ УРЕЂЕЊА, ПЕЈЗАЖНА АРХИТЕКТУРА**

Одговорни пројектант пројекта 9 Пројекат спољног уређења, пејзажна архитектура, који је део Пројекта за извођење за извођење радова на санацији улица у граду: Његошева кп.бр. 942 и 1612, Ђуре Хорватовића кп.бр. 1622, део кп.бр.1369, Бохињска кп.бр. 969 и Немањина кп.бр. 947/1 све КО Књажевац

Небојша Иванковић, дипл.инж.арх.

**ИЗЈАВЉУЈЕМ**

1. да је пројекат у свему у складу са издатим условима ималаца јавних овлашћења

Одговорни пројектант

Небојша Иванковић, дипл.инж.арх.

Број лиценце:

300 2593 03

Потпис:

Број дела пројекта:

ПЗИ 3/2-25

Место и датум:

Књажевац, август 2025.

## 5.5. ТЕКСТУАЛНА ДОКУМЕНТАЦИЈА

### ТЕХНИЧКИ ОПИС

### ПОСТОЈЕЋЕ СТАЊЕ

#### ОПИС ЛОКАЦИЈЕ и Постојеће стање зеленила:

Предметне локације, улице у граду: Његошева кп.бр. 942 и 1612, Ђуре Хорватовића кп.бр. 1622, део кп.бр.1369, Бохињска кп.бр. 969 и Немањина кп.бр. 947/1 све КО Књажевац, немају зелене површине и дрвореде.

Обиласком локација установљено је да је могуће формирање једностраног дрвореда у улицама Његошевој и Ђуре Хорватовића.

### 5.6. Пројектовано стање

#### ОПИС ПРОЈЕКТОВАНОГ РЕШЕЊА ЗЕЛЕНИЛА:

Новопројектоване зелене површине тј. дрвореда дуж улице Његошеве предвиђене су са леве стране улице. Садница су врсте **Acer platanoides 'Globosum'** (*кугласти јавор*). Нова стабла дрворедних садница врсте **Acer platanoides 'Globosum'** (*кугласти*) позиционирана су и на левој страни улице Ђуре Хорватовића. Растојање између нових стабала није униформно и прилагођено је ситуацији и могућностима будућег простора. Испоштован је минимум међусобног размака од 4 м. На свим новоформираним зеленим површинама. Тачан положај нових дрворедних садница приказан је у графичком делу пројекта.

#### ОПИС РАДОВА НА САДЊИ:

- Садња садница листопадног дрвећа

Садњу лишћарских дрворедних садница треба обавити током периода мировања вегетације (јесен/пролеће). Уколико је потребно садњу вршити у току вегетационог периода, неопходно је да се садња врши садницама које су контејнерски гајене (контејнер или аир-пот). Озелењавање се врши са добро однегованим и стандардизованим садницама прописаних карактеристика за дату врсту.

Саднице се саде у појединачне садне јаме копане машински или ручно. Димензије садне јаме морају да буду дупло веће од бусена.

У садне јаме дрвореда у ул. Његошевој као и у Ђуре Хорватовића, уградити ПВЦ блокаду корена да би се спречило издизање тротоара од самог корена.

Током садње посебно се води рачуна о положају саднице. Дрворедне саднице морају да имају прав вертикалан положај. То се постиже тако што се током садње проверава положај саднице из два правца под углом од 90°.

Потребно је водити рачуна да дубина садње (положај кореновог врата) буде за 2-3 см изнад нивоа на којем је био у расаднику, рачунајући да ће се за толико извршити слегање земље после садње и заливања. Засађене дрворедне саднице обавезно се анкерису за два дрвена колца (дим. 5x8 цм, дужине најмање 2,5 м), везивањем тракама које не оштећују кору дебла. По завршетку садње саднице се обилно залију, како би се остварио бољи контакт земље и кореновог система. Млаз којим се заливају биљке, не сме да буде јак. Најбољи је лагани млаз из црева које се положи уз биљку. Црево је потребно померати више пута да би се земља равномерно натапала. Приликом заливања обратити пажњу да не дође до слегања бусена и кривљења биљке. Количина воде за заливање се

разликује у зависности од периода када се садња врши, тако да је количина воде за пролећну садњу већа од количине воде приликом садње у јесен.

Садњу је потребно обавити у свему према стандардима за садњу лишћара СУ:01.00.03; према изводу из стандарда УПАС уређење и озелењавање у области пејзажне архитектуре

Обрачун изведених радова се врши се по комаду посађених садница.

#### ОПИС ПРОЈЕКТОВАНОГ САДНОГ МАТЕРИЈАЛА:

Дрворедне школоване саднице које се користе морају бити расаднички добро однеговане, по свим важећим стандардима и нормативима, без икаквих фитопатолошких, ентомолошких и механичких оштећења, да поседују карактеристичне хабитусе и оптималну виталност. Код одабира дрворедних садница треба водити рачуна и о општем изгледу истих: однос висине, ширине круне, карактеристичне за ту врсту. Садни материјал мора да поседује потребну пратећу документацију о здравственом стању и квалитету;

Саднице треба да формирају симетричну крошњу, а гранање треба да почиње на висини од око 2.0-2.5 м од земље;

Дебло дрвета мора да буде право и вертикално, без наглих промена у обиму;

Садни материјал мора да буде без ожеготина сунца и рана, са здравим, неоштећеним кореновим системом;

Коренов систем мора да буде без патогених, ентомолошких и механичких оштећења, добро формираног, компактног бусена;

Пројектом је предвиђена садња нових дрворедних школованих садница високих лишћара врсте *Acer platanoides globosum* (*kuglasti javor*)

Основне карактеристике:

"**Кугласти јавор**" (латински: **Acer platanoides 'Globosum'**) је декоративна сорта норвешког јавора која се одликује својом правилном, округластом (кугластом) крошњом. Идеалан за урбане средине јер не захтева много орезивања и задржава леп, симетричан облик. Идеалан за алеје, паркове, дворишта, чак и уским улицама јер не прави широку сенку. Добро подноси градску средину, загађење, као и обрезивање. Декоративан током целе године, нарочито због облика крошње.

Висина: Око 4–7 метара у зрелом добу

Ширина крошње: 3–5 метара, врло густа и компактна, кугластог облика

Листови: Велики, зелени, петолапасто, слични листовима обичног јавора; у јесен попримају златно-жуту боју

Цвеће: Жућкасто-зелено, појављује се у пролеће пре листања

Темпо раста: Умерен

Млад кугласти јавор (прве 2–3 године) лети залевати два пута недељно или чешће ако су температуре изнад 35°Ц са 10–20 литара воде по једном стаблу. У пролеће и јесен залевање се обавља један пут недељно. Зимом није потребно залевање осим ако је сува зима и без падавина. Одрасло дрво (после 3–4 године) има дубље корене и већу отпорност. Залива се само у великим сушама, отприлике 1–2 пута месечно током лета.

Земљиште треба да се натопи до 30 цм дубине, како би продрло до корена, са 20–30 литара воде по заливању. Залевање вршити цревом повезним на цистерну или ручно уз стабло дрвета.



Фотографија бр.1 Кугласти јавор (*Acer platanoides* 'Globosum')

#### **Општа напомена:**

Тачан положај места за садњу прилагодити стању на терену-колско-пешачким улазима у објекте, као и постојећим и планираним инсталацијамакоје се затекну на терену.

Катастар подземних инсталација није био доступан при изради пројектне документације, тако да радове ископа изводити уз повећану меру опреза. Предузети све мере осигурања безбедности радника и евентуалног оштећења инсталација.

#### **Бицикларник**

Бицикларник поставити на десној страни улице Његошеве, на самом почетку испред административног центра, поште и горњег низа старе чаршије. Приказано у графичком прилогу новопројектованог стања ул. Његошеве.

## 5.5.1 ТАБЕЛАРНИ ПРИКАЗ

Табеларни приказ зелених површина

Табела бр.1.1. Улица  
Његошева

Ознака ЗП	Површина ЗП	Укупан број стабала	Стабло за уклањање		Нове дрворедне саднице	НАПОМЕНА
	(m <sup>2</sup> )		ком	ком		
ЗП 1		14	0		14	засад Acer platanoides 'Globosum'
Укупно:	<b>0</b>	14	<b>0</b>		<b>14</b>	
Постојећа стабла која се задржавају (ком):		<b>0</b>				

Табела бр.2.1.Улица Ђуре Хорватовића

Ознака ЗП	Површина ЗП	Укупан број стабала	Стабло за уклањање		Нове дрворедне саднице	НАПОМЕНА
	(m <sup>2</sup> )		ком	ком		
ЗП 1		18	0		18	засад Acer platanoides 'Globosum'
Укупно:	<b>0.00</b>	18	<b>0</b>		<b>18</b>	
Постојећа стабла која се задржавају (ком):		<b>0</b>				

### РЕКАПИТУЛАЦИЈА

	УКУПНА површина (m <sup>2</sup> ):	0.00
	Укупна количина земље за хумузирање (m <sup>3</sup> ):	0.00
	Постојећа стабала која се задржавају (ком):	0
	Стабла која се уклањају (ком):	0
	Нове дрворедне саднице (ком):	32

## 5.6 НУМЕРИЧКА ДОКУМЕНТАЦИЈА

## ПРЕДМЕР И ПРЕДРАЧУН

ул. Његошева

Р.Б.	ОПИС РАДА	јед. Мере	Кол.	цена	укупно
<b>1</b>	<b>Припремни радови</b>				
1,1	Машинско рушење и сечење постојећих асфалтних и бетонских површина са утоваром и одвозом на депонију. Демонтираним материјалом располаже инвеститор. Обрачун по м <sup>1</sup> .	м <sup>1</sup>	288	x	=
	-рад комбиноване машине	h	1	x	=
1,2	Копање садних јама у земљи III и IV категорије 80/80/60 цм машинским путем, по потреби и ручно. Део земље остаје за садњу, а вишак утоварити и одвести на депонију до 3 км. Обрачун по м <sup>3</sup> .	м <sup>3</sup>	5,6	x	=
<b>Свега (1):</b>					
<b>2</b>	<b>Бетонски радови</b>				
2,1	Набавка, транспорт и уградња сивог бетонског ивичњака димензија 12/18/80 оборени на подлози од бетона МБ 20, са потребним фуговањем.Обрачун по м <sup>1</sup>	м <sup>1</sup>	60	x	=
<b>Свега (2):</b>					
<b>3</b>	<b>Зеленило и остали радови</b>				
3,1	Набавка, транспорт и уградња ПВЦ блокаде корена. Обрачун по м <sup>2</sup>	м <sup>2</sup>	56	x	=

3,2

Набавка, транспорт и уградња садница кугластог јавора. Саднице морају да буду мин 3 године старости. Обрачун по ком.

КОМ 14 х =

**Свега (3):**

#### **4 Браварски радови**

4,1

Набавка, транспорт и уградња металног бицикларника. Обрачун по ком. Слика у прилогу.

КОМ 2 х =

**Свега (4):**

### **РЕКАПИТУЛАЦИЈА**

**1 Припремно завршни радови**

**2 Бетонски радови и АБ радови**

**3 Зеленило и остали радови**

**4 Браварски радови**

**Свега :**

**ПДВ: 20%**

**Укупно:**

Саставио

**Небојша Иванковић, дипл.инж.арх.**

## ПРЕДМЕР И ПРЕДРАЧУН РАДОВА

ул. Ђуре Хорватовића

Р.Б.	ОПИС РАДА	јед. Мере	Кол.	цена	укупно
<b>1</b>	<b>Припремни радови</b>				
1,1	Машинско рушење и сечење постојећих асфалтних и бетонских површина са утоваром и одвозом на депонију. Демонтираним материјалом располаже инвеститор. Обрачун по м <sup>1</sup> .	м <sup>1</sup>	36	x	=
	-рад комбиноване машине	h	1	x	=
1,2	Копање садних јама у земљи III и IV категорије 80/80/60 цм машинским путем, по потреби и ручно. Део земље остаје за садњу, а вишак утоварити и одвести на депонију до 3 км. Обрачун по м <sup>3</sup> .	м <sup>3</sup>	7,2	x	=
<b>Свега (1):</b>					
<b>2</b>	<b>Бетонски радови</b>				
2,1	Набавка, транспорт и уградња сивог бетонског ивичњака димензија 12/18/80 оборени на подлози од бетона МБ 20, са потребним фуговањем.Обрачун по м <sup>1</sup>	м <sup>1</sup>	75	x	2 =
<b>Свега (2):</b>					
<b>3</b>	<b>Зеленило и остали радови</b>				

3,1	Набавка, транспорт и уградња ПВЦ блокаде корена. Обрачун по м <sup>2</sup> .	м <sup>2</sup>	72	x	=
3,2	Набавка, транспорт и уградња садница кугластог јавора. Саднице морају да буду мин 3 године старости. Саднице Обрачун по ком.	ком	18	x	=

**Свега (3):**

### РЕКАПИТУЛАЦИЈА

- 1 Припремно завршни радови
- 2 Бетонски радови и АБ радови
- 3 Зеленило и остали радови

**Свега :**

**ПДВ: 20%**

**Укупно:**

Саставио

**Небојша Иванковић, дипл.инж.арх.**

## **5.7 ГРАФИЧКА ДОКУМЕНТАЦИЈА**

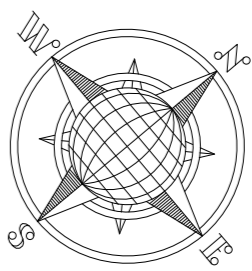

# Санација улица у граду: Његошева, Ђуре Хорватовића, Бохињска и Немањина

## ЛЕГЕНДА:

- постојећа ограда
- ивица новог асфалта
- ивица новопроектваног тротоара
- Носач једног знака
- Носач два или више знака
- Успоривач саобраћаја
- Реперна тачка
- Бетонски стуб јавне расвете
- Шахта



ПЗИ 3/2-25		Ј.П. ПРЕДУЗЕЋЕ ЗА РАЗВОЈ, УРБАНИЗАМ И ИЗГРАДЊУ ОПШТИНЕ КЊАЖЕВАЦ	Датум VIII 2025	Бр. листа 5/1
Инвеститор: ОПШТИНА КЊАЖЕВАЦ, Милоша Обилића бр.1		Одговорни проектант спољњег уређења:	Небојша Ивановић дипл. инж. арх.	м.п.
Санација улица у граду: Његошева, Ђуре Хорватовића, Бохињска и Немањина	Проектант сарадник:	Слађана Николић мастер инж. арх.		
Део пројекта: 9. Пројекат спољњег уређења, пејзажна архитектура и хортикултура	Директор:	Младен Радоковић дипл. инж. маш.		
Прилог: Ситуација улица: Његошева - постојеће стање зеленила	Размера 1: 500			

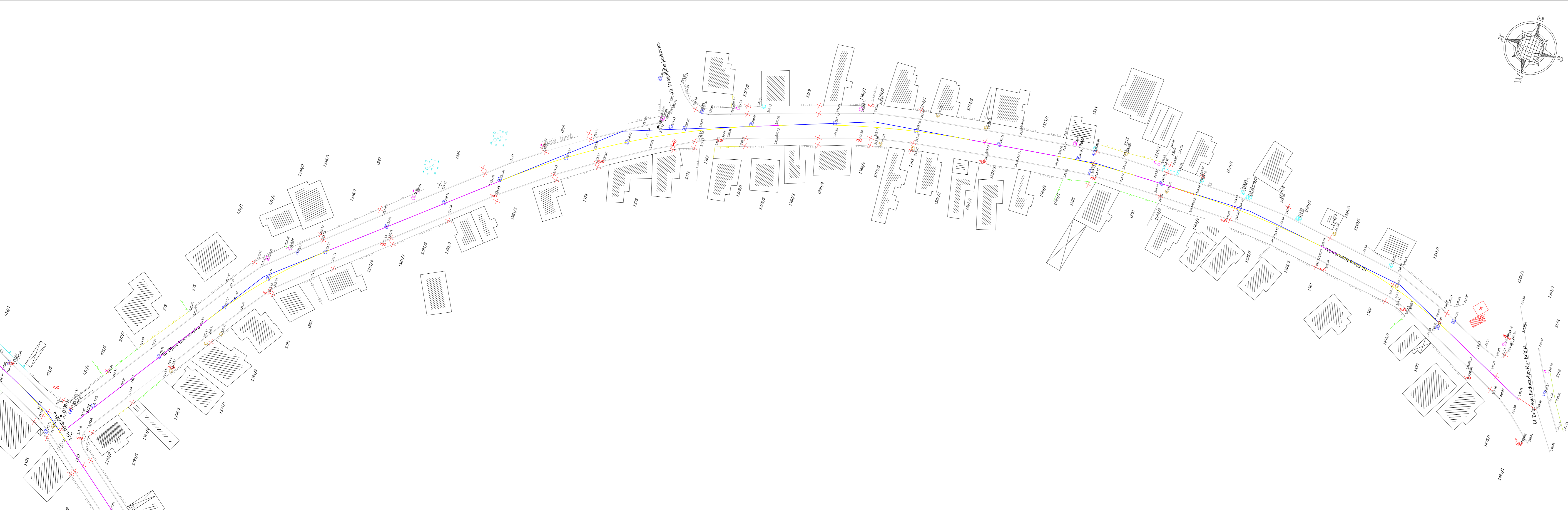

# Санација улица у граду: Његошева, Ђуре Хорватовића, Бохињска и Немањина





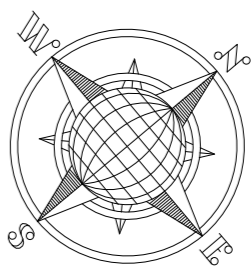







- ЛЕГЕНДА:**
- постојећа ограда
  - ивица новог асфалта
  - ивица новопроектваног тротоара
  - Носач једног знака
  - Носач два или више знака
  - Успоривач саобраћаја
  - Реперна тачка
  - Бетонски стуб јавне расвете
  - Шахта

<p>ПЗИ 3/2-25</p>				<p>Ј.П. ПРЕДУЗЕЋЕ ЗА РАЗВОЈ, УРБАНИЗАМ И ИЗГРАДЊУ ОПШТИНЕ КОПАНИК</p>		<p>Датум VIII 2025</p>	<p>Бр. листа 5/2</p>
<p>Инвеститор: ОПШТИНА КЊАЖЕВАЦ, Милоша Обилића бр.1</p>		<p>Одговорни пројектант спољњег уређења:</p>		<p>Небојша Иванковић дипл. инж. арх.</p>		<p>м.п.</p>	
<p>Санација улица у граду: Његошева, Ђуре Хорватовића, Бохињска и Немањина</p>		<p>Пројектант сарадник:</p>		<p>Слађана Николић мастер инж. арх.</p>			
<p>Део пројекта: 9. Пројекат спољњег уређења, пејзажна архитектура и хортикултура</p>		<p>Директор:</p>		<p>Младен Радоковић дипл. инж. маш.</p>			
<p>Прилог: Ситуација улица: Ђуре Хорватовића - постојеће стање зеленила</p>		<p>Размера 1: 500</p>					



# Санација улица у граду: Његошева, Ђуре Хорватовића, Бохињска и Немањина

## ЛЕГЕНДА:

-  постојећа ограда
-  ивица новог асфалта
-  ивица новопроектваног тротоара
-  Носач једног знака
-  Носач два или више знака
-  Успоривач саобраћаја
-  Реперна тачка
-  Лишњарско дрво Кугласти јавор - 14 ком.
-  Садне јаме 80/80см
-  Бетонски стуб јавне расвете
-  Шахта
-  БЦК Бицикларник



ПЗИ 3/2-25	 Ј.П. ПРЕДУЗЕЋЕ ЗА РАЗВОЈ, УРБАНИЗАМ И ИЗГРАДЊУ ОПШТИНЕ КЊАЖЕВАЦ	Датум VIII 2025	Бр. листа 5/3
Инвеститор: ОПШТИНА КЊАЖЕВАЦ, Милоша Обилића бр.1		м.п.	
Санација улица у граду: Његошева, Ђуре Хорватовића, Бохињска и Немањина			
Део пројекта: 9. Пројекат спољњег уређења, пејзажна архитектура и хортикултура		Одговорни пројектант спољњег уређења: Небојша Ивановић дипл. инж. арх.	
Прилог: Ситуација улица: Његошева - новопроектвано стање зеленила		Пројектант сарадник: Слађана Николић мастер инж. арх.	
Размера 1: 500		Директор: Младен Радошевић дипл. инж. маш.	

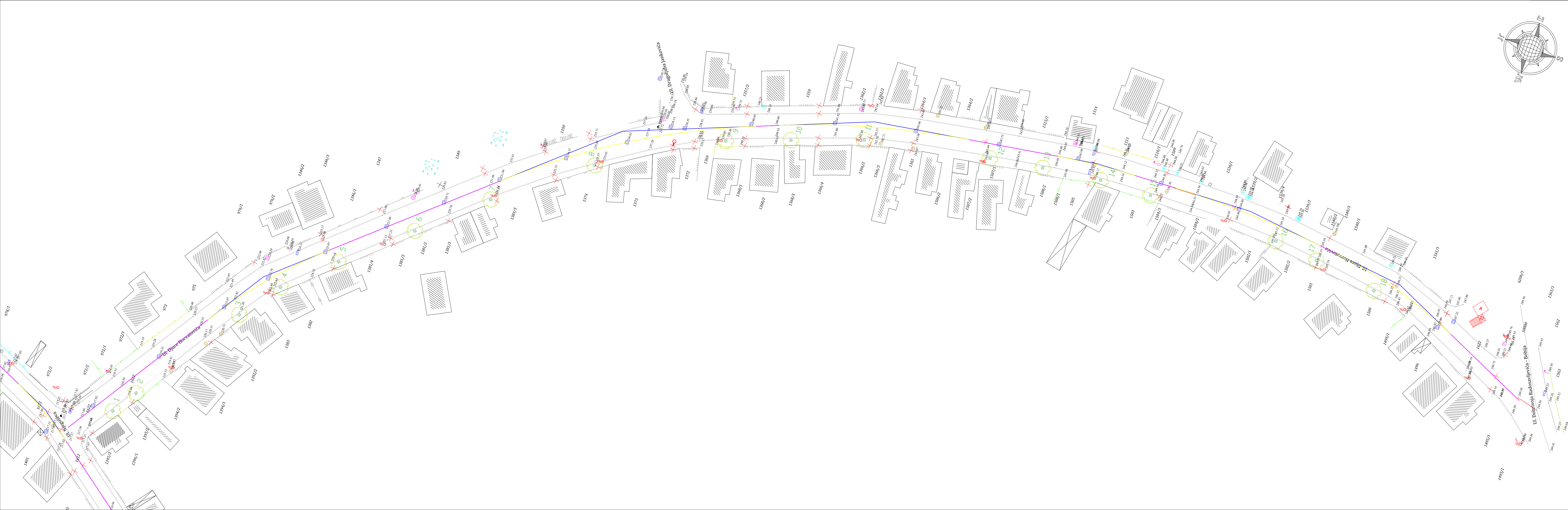

# Санација улица у граду: Његошева, Ђуре Хорватићића, Бохињска и Немањина

- ЛЕГЕНДА:**
- постојећа ограда
  - ивица новог асфалта
  - ивица новопроектваног тротоара
  - Носач једног знака
  - Носач два или више знака
  - Успоривач саобраћаја
  - Реперна тачка
  - Лишњарско дрво Кугласти јавор - 18 ком.
  - Садне јаме 80/80цм
  - Бетонски стуб јавне расвете
  - Шахта

<p>ПЗИ 3/2-25</p>		<p>Ј.П. ПРЕДУЗЕЋЕ ЗА РАЗВОЈ, УРБАНИЗАМ И ИЗГРАДЊУ ОПШТИНЕ КОПАНИК</p>		<p>Датум VIII 2025</p>	<p>Бр. листа 5/4</p>
<p>Инвеститор: ОПШТИНА КОПАНИК, Милоша Обилића бр.1</p>		<p>Одговорни пројектант спољњег уређења: Небојша Иванковић дипл. инж. арх.</p>		<p>м.п.</p>	
<p>Санација улица у граду: Његошева, Ђуре Хорватићића, Бохињска и Немањина</p>		<p>Пројектант сарадник: Слађана Николић мастер инж. арх.</p>			
<p>Део пројекта: 9. Пројекат спољњег уређења, пејзажна архитектура и хортикултура</p>		<p>Директор: Младен Радоковић дипл. инж. маш.</p>			
<p>Прилог: Ситуација улица: Ђуре Хорватићића - новопроектвано стање зеленила Размера 1: 500</p>					

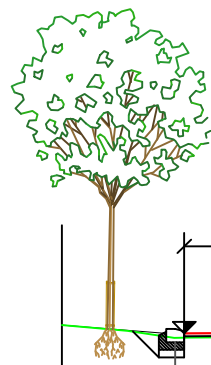

Karakteristični profil 3 i 4

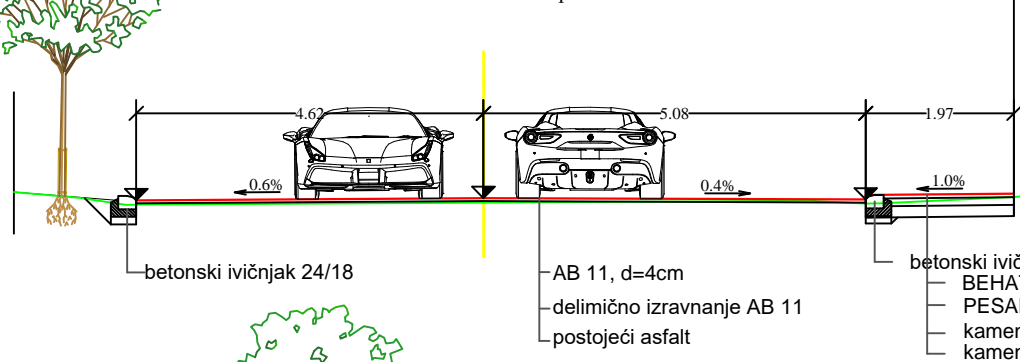

betonski ivičnjak 24/18

AB 11, d=4cm  
delimično izravnanje AB 11  
postojeći asfalt

betonski ivičnjak 24/18  
BEHATON PLOČE d=6cm  
PESAK d=4 cm  
kameni drobljeni agregat 0-31.5mm d=10 cm  
kameni drobljeni agregat 0-63mm d=15 cm

ulica Nemanjina

Karakteristični profil 2 do 8

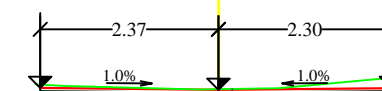

BNHS 16 d=6 cm  
kameni drobljeni agregat 0-31.5mm d=10 cm  
kameni drobljeni agregat 0-63mm d=20 cm

Karakteristični profil 7 do 10

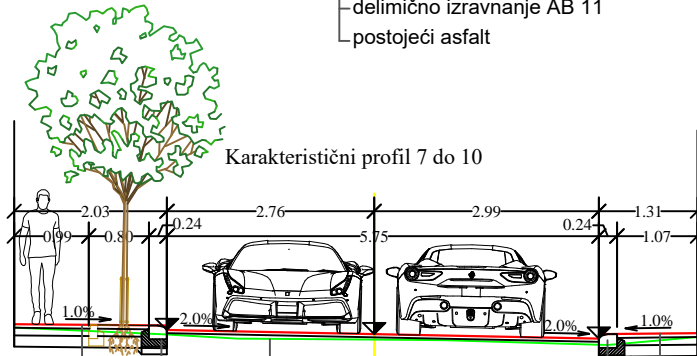

betonski ivičnjak 24/18  
BEHATON PLOČE d=6cm  
PESAK d=4 cm  
kameni drobljeni agregat 0-31.5mm d=10 cm  
kameni drobljeni agregat 0-63mm d=15 cm

AB 11, d=4cm  
delimično izravnanje AB 11  
postojeći asfalt

betonski ivičnjak 24/18  
BEHATON PLOČE d=6cm  
PESAK d=4 cm  
kameni drobljeni agregat 0-31.5mm d=10 cm  
kameni drobljeni agregat 0-63mm d=15 cm

ulica Bohinjska

Karakteristični profil 2 do 8

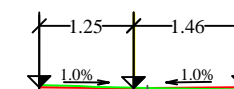

BNHS 16 d=6 cm  
kameni drobljeni agregat 0-31.5mm d=10 cm  
kameni drobljeni agregat 0-63mm d=20 cm

Karakteristični profil 11 do 19

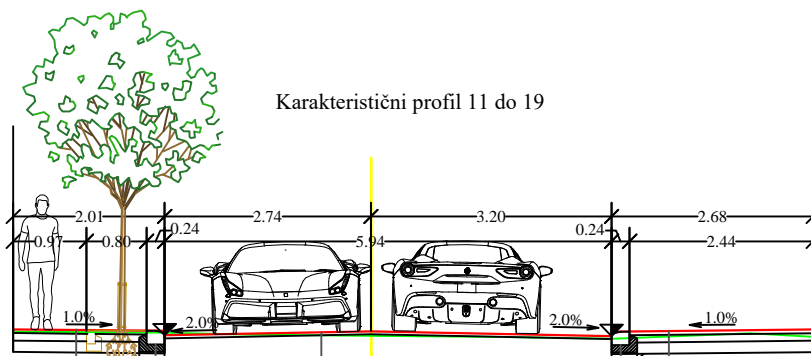

betonski ivičnjak 24/18  
BEHATON PLOČE d=6cm  
PESAK d=4 cm  
kameni drobljeni agregat 0-31.5mm d=10 cm  
kameni drobljeni agregat 0-63mm d=15 cm

AB 11, d=4cm  
delimično izravnanje AB 11  
postojeći asfalt

betonski ivičnjak 24/18  
BEHATON PLOČE d=6cm  
PESAK d=4 cm  
kameni drobljeni agregat 0-31.5mm d=10 cm  
kameni drobljeni agregat 0-63mm d=15 cm

Karakteristični profil 20 do 24

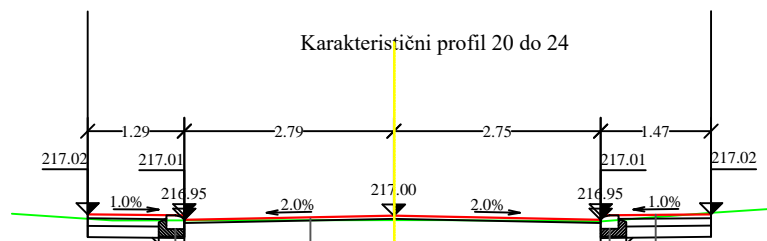

betonski ivičnjak 24/18

AB 11, d=4cm  
delimično izravnanje AB 11  
postojeći asfalt

betonski ivičnjak 24/18  
BEHATON PLOČE d=6cm  
PESAK d=4 cm  
kameni drobljeni agregat 0-31.5mm d=10 cm  
kameni drobljeni agregat 0-63mm d=15 cm

Бр. пројекта

ПЗИ 3/2-25

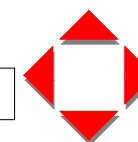

Ј.П. ПРЕДУЗЕЋЕ  
ЗА РАЗВОЈ, УРБАНИЗАМ И ИЗГРАДЊУ  
ОПШТИНЕ КЊАЖЕВАЦ

Датум

VIII 2025

Број листа

5/5

Инвеститор: ОПШТИНА КЊАЖЕВАЦ, Милоша Обилића бр.1	Одговорни пројектант: Небојша Иванковић дипл. инж. арх.	М. Л. П
Санација улица у граду: Његошева, Ђуре Хорватовића, Бохињска и Немањина	Пројектант сарадник: Слађана Николић мастер инж. арх.	
Део пројекта: 9. Пројекат спољњег уређења, пејзажна архитектура и хортикултура	Директор: Младен Радосављевић дипл. инж. маш	
Прилог: Касракарактеристични попречни профили у улици Његошевој, Намањиној и Бохињској	Размера 1:100	

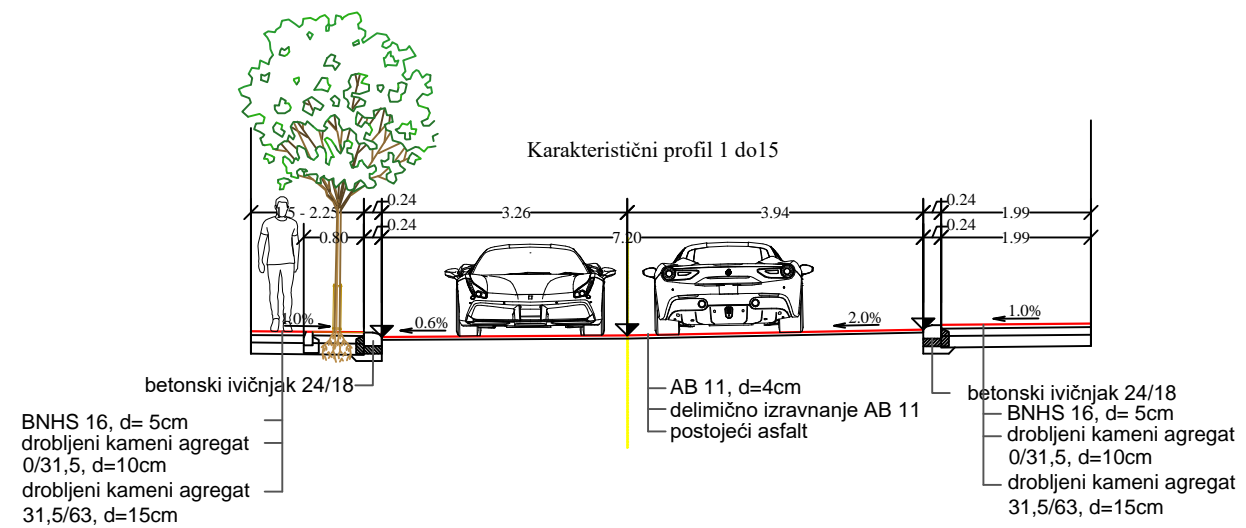

Ђуре Хорватовића

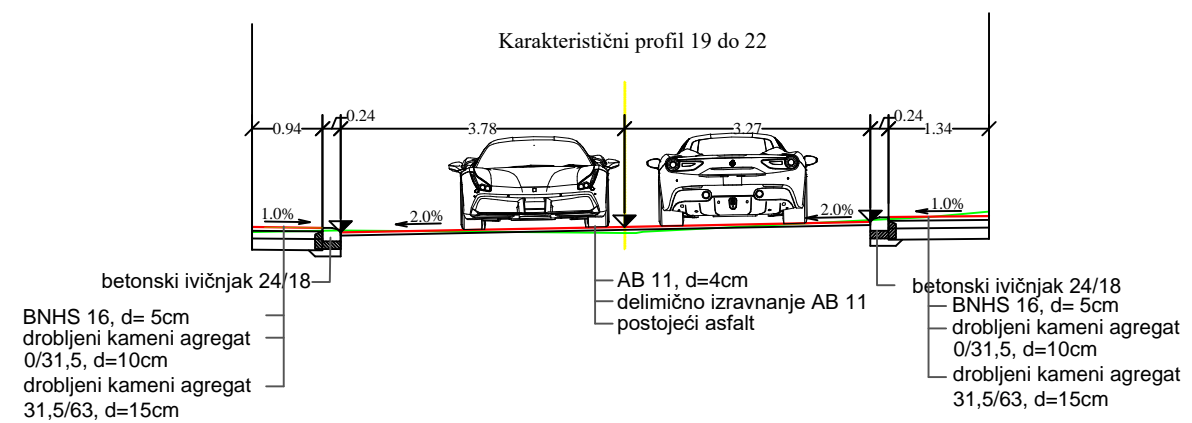
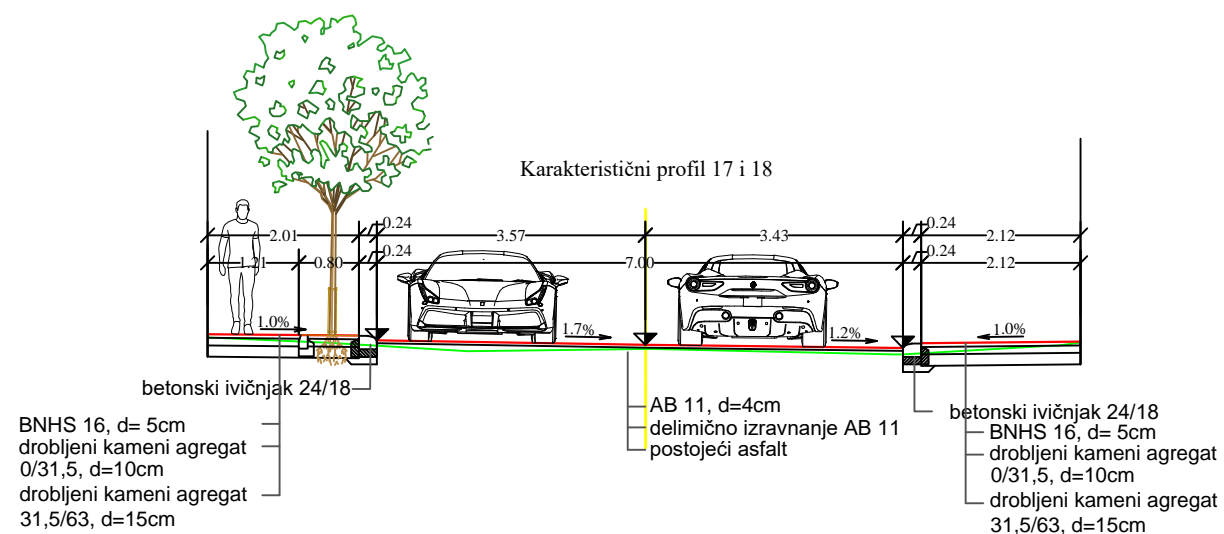
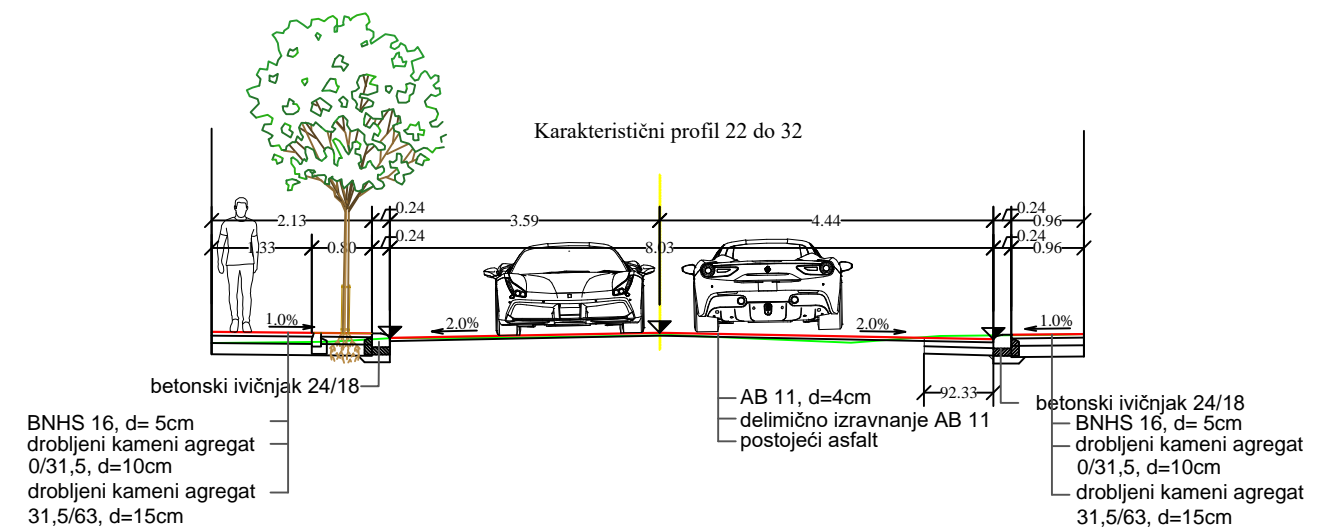

Бр. пројекта

ПЗИ 3/2-25

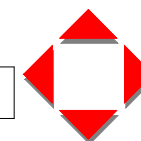

Ј.П. ПРЕДУЗЕЋЕ  
ЗА РАЗВОЈ, УРБАНИЗАМ И ИЗГРАДЊУ  
ОПШТИНЕ КЊАЖЕВАЦ

Датум

VIII 2025

Број листа

5/6

Инвеститор: ОПШТИНА КЊАЖЕВАЦ, Милоша Обилића бр.1	Одговорни пројектант:	Небојша Иванковић дипл. инж. арх.	М. Л. П
Санација улица у граду: Његошева, Ђуре Хорватовића, Бохињска и Немањина	Пројектант сарадник:	Слађана Николић мастер инж. арх.	
Део пројекта: 9. Пројекат спољњег уређења, пејзажна архитектура и хортикултура	Директор:	Младен Радосављевић дипл. инж. маш	
Прилог: Касракарактеристични попречни профили у улици Ђуре Хорватовић	Размера	1:100	

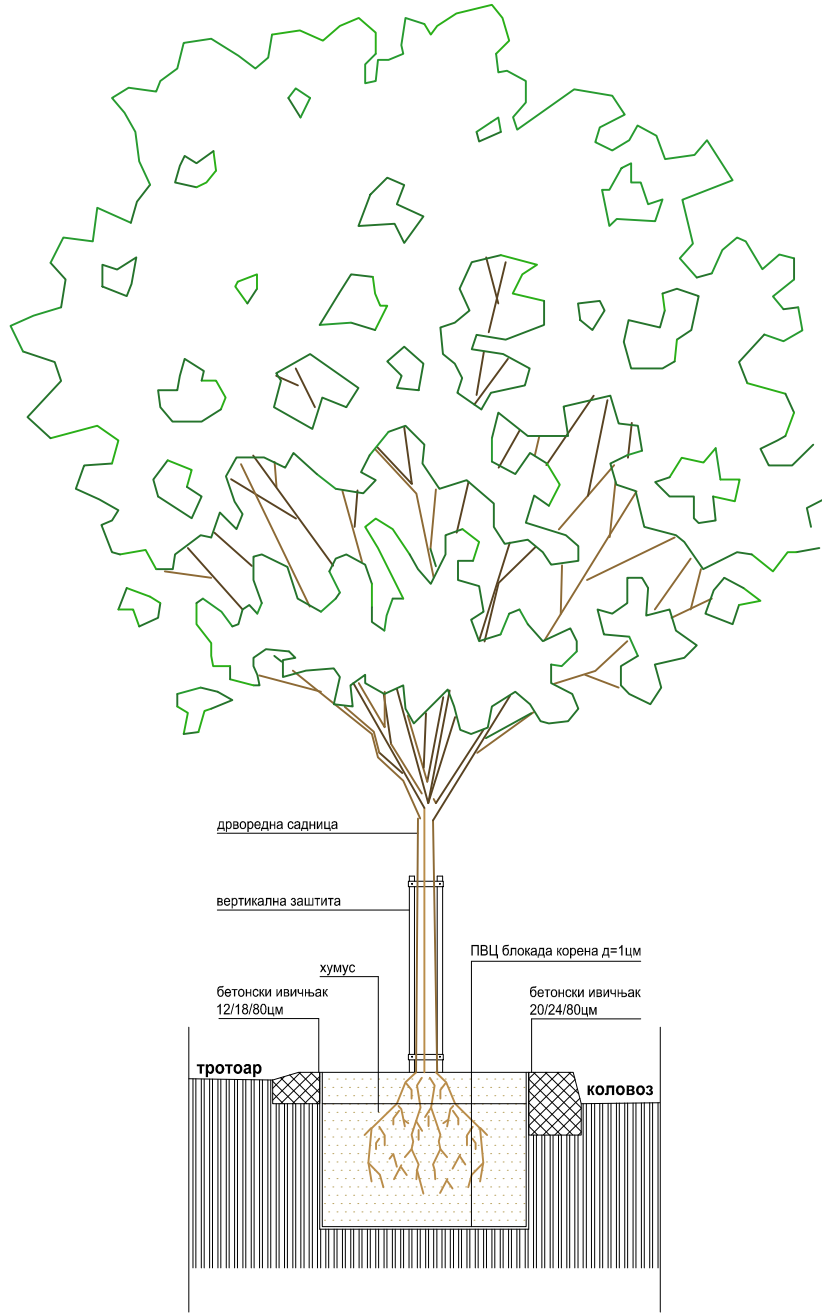

Пресек 1-1

Бр. пројекта

ПЗИ 3/2-25

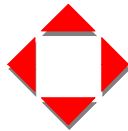

Ј.П. ПРЕДУЗЕЋЕ  
ЗА РАЗВОЈ, УРБАНИЗАМ И ИЗГРАДЊУ  
ОПШТИНЕ КЊАЖЕВАЦ

Датум

VIII 2025

Број листа

5/7

Инвеститор: ОПШТИНА КЊАЖЕВАЦ, Милоша Обилића бр.1	Одговорни пројектант: Небојша Иванковић дипл. инж. арх.	М. Л. П
Санација улица у граду: Његошева, Ђуре Хорватовића, Бохињска и Немањина	Пројектант сарадник: Слађана Николић мастер инж. арх.	
Део пројекта: 9. Пројекат спољњег уређења, пејзажна архитектура и хортикултура	Директор: Младен Радосављевић дипл. инж. маш	
Прилог: Детаљ садне јаме	Размера 	



Пример ПВХ блокаде корена

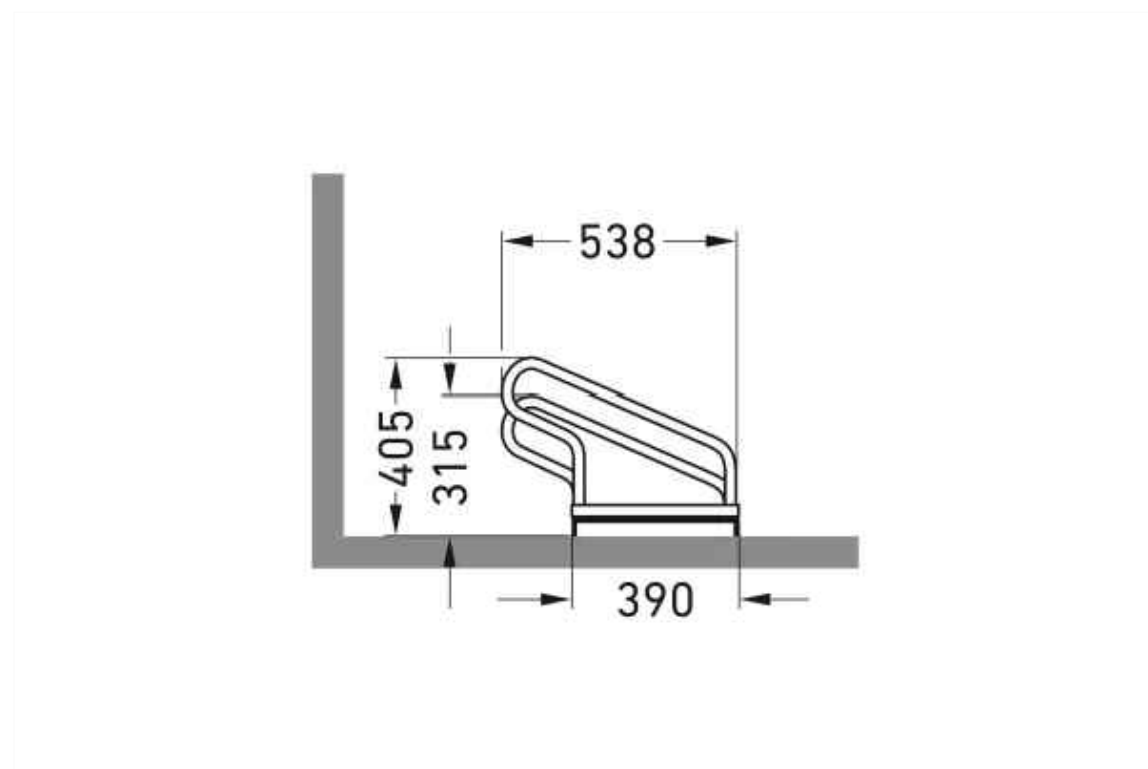
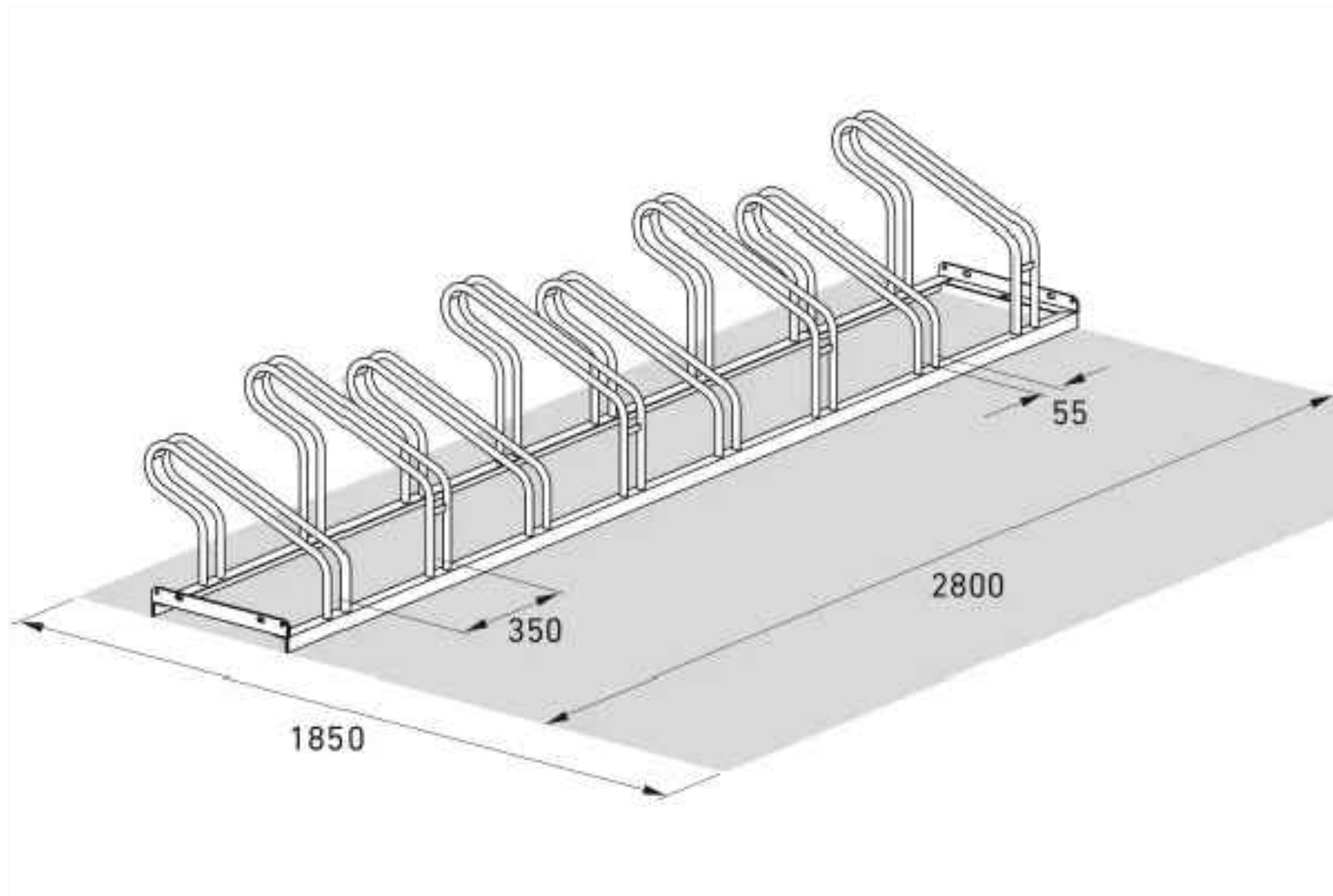

Бр. пројекта

ПЗИ 3/2-25

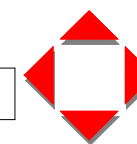

Ј.П. ПРЕДУЗЕЋЕ  
ЗА РАЗВОЈ, УРБАНИЗАМ И ИЗГРАДЊУ  
ОПШТИНЕ КЊАЖЕВАЦ

Датум

VIII 2025

Број листа

5/8

Инвеститор:  
ОПШТИНА КЊАЖЕВАЦ, Милоша Обилића бр.1

Санација улица у граду:  
Његошева, Ђуре Хорватовића, Бохињска и Немањина

Део пројекта:  
9. Пројекат спољњег уређења, пејзажна  
архитектура и хортикултура

Прилог:

Детаљ бицикларника

Одговорни  
пројектант:

Небојша Иванковић  
дипл. инж. арх.

Пројектант  
сарадник:

Слађана Николић  
мастер инж. арх.

Директор:  
Размера

Младен Радосављевић  
дипл. инж. маш

М. Л. П